

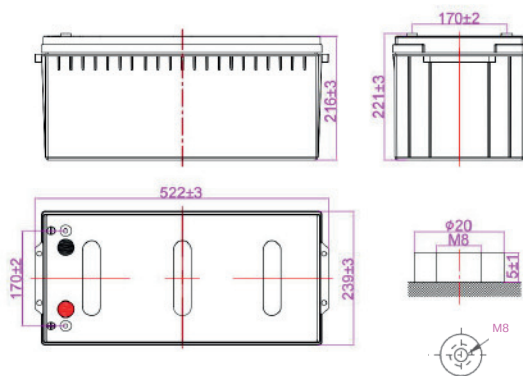

Características generales

- Vida útil más prolongada: proceso de fabricación optimizado con aditivos para mejorar la descarga
- Gran resistencia a la corrosión
- Separadores especiales para aumentar el rendimiento interno de la batería
- Utiliza tecnología de recombinación de oxígeno, libre de mantenimiento y con poca pérdida de agua
- Material ABS: resistencia mejorada del contenedor de la batería
- Diseñado para tener una vida útil de 12 años para la carga flotante a 25 °C.

Dimensiones y terminales



- Dimensiones: mm
522±3(Largo) 293±3(Ancho) 216±3(Alto)

Certificaciones

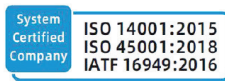

Aplicaciones

- UPS/EPS
- Sistemas de energía
- Sistema de telecomunicaciones
- Iluminación de emergencia
- Sistema de control automático
- Generación solar/eólica

Especificaciones técnicas

Tensión nominal	12 V		
Capacidad nominal	250 Ah (100 horas)		
Terminal	M8		
Peso	58.8 Kg		
Máx. corriente de descarga	1000A (5 Sec.)		
Capacidad nominal	250Ah	100 horas	(2.5A a 10.8V)
	200Ah	10 horas	(20.0A a 10.8V)
	172.5Ah	5 horas	(34.5A a 10.5V)
	142 Ah	1 hora	(142A a 9.6V)
Resistencia interna	Carga completa a 25°C: 3.7 m Ω		
Rango de temperaturas de trabajo	Descarga	-20 ~ 55°C	
	Carga	0 ~ 40°C	
	Almacenamiento	-20 ~ 55°C	
Método de carga	Uso cíclico	Corriente Máx	Reposo
	Voltaje constante a 25°C	14.4 - 15V	60A
Autodescarga	La capacidad disminuye un 3% por mes a 20 °C. Las baterías se pueden almacenar hasta 6 meses a 25 °C y luego se requiere una carga de actualización. El intervalo bajo temperatura más alta sería más corto.		

Descarga de corriente constante - Amperios @ 25° C

Tiempo	15min	30min	1h	5h	10h	20h	100h
9.60V	367	238	142	37.4	21.2	11.0	2.33
10.20V	340	225	137	36.0	20.6	10.8	2.32
10.50V	323	216	131	34.5	20.3	10.6	1.75
10.80V	302	202	125	33.1	20.0	10.5	2.30
11.10V	272	182	112	31.0	18.8	9.98	2.24

Descarga de potencia constante - Watios / Cel @ 25° C

Tiempo	15min	30min	1h	5h	10h	20h	100h
9.60V	4037	2665	1605	428	249	130	28.14
10.20V	3893	2587	1575	418	242	127	28.00
10.50V	3714	2495	1520	409	240	126	27.84
10.80V	3488	2353	1462	400	236	125	27.60
11.10V	3182	2147	1322	373	223	119	27.42

Características de descarga

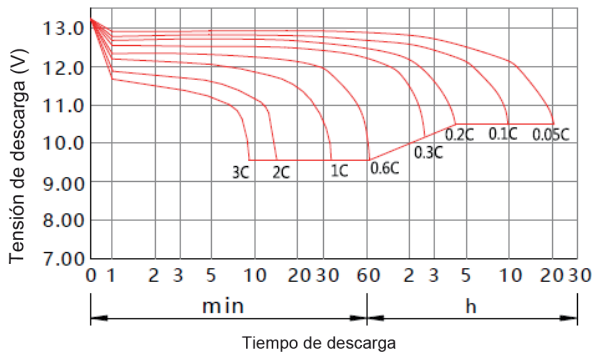

Características de carga

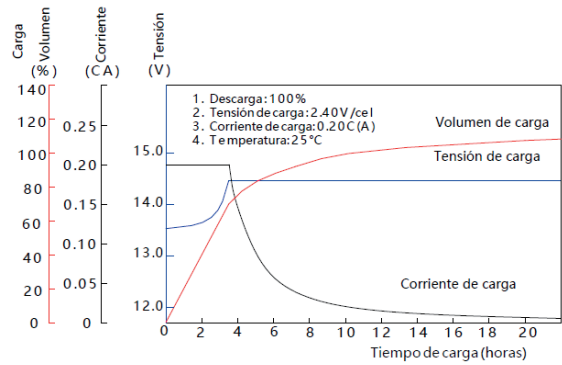

Efecto de la temperatura en la capacidad útil

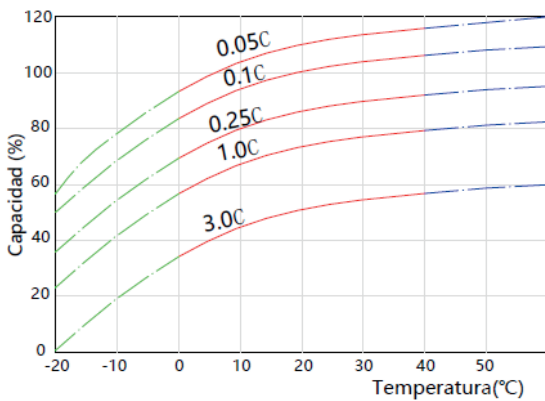

Características de autodescarga

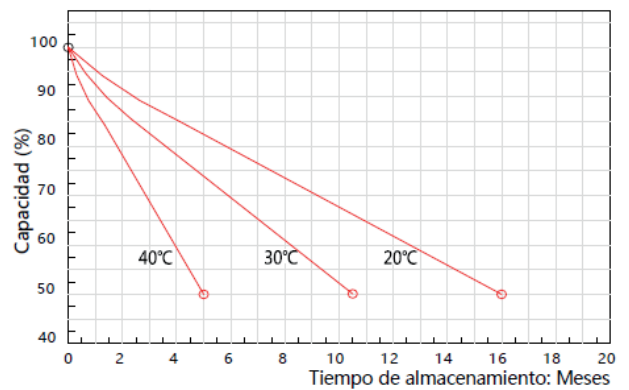

Relación entre circuito abierto de tensión y capacidad residual a 25°C

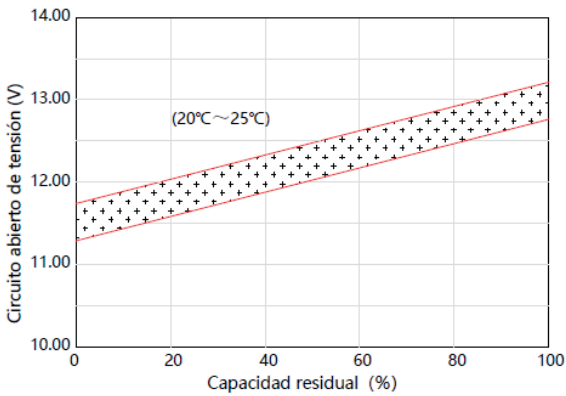

Relación entre la tensión de carga y la temperatura

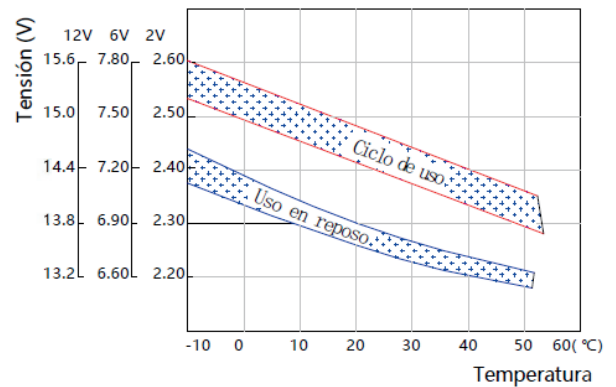

Relación entre la vida útil y la temperatura

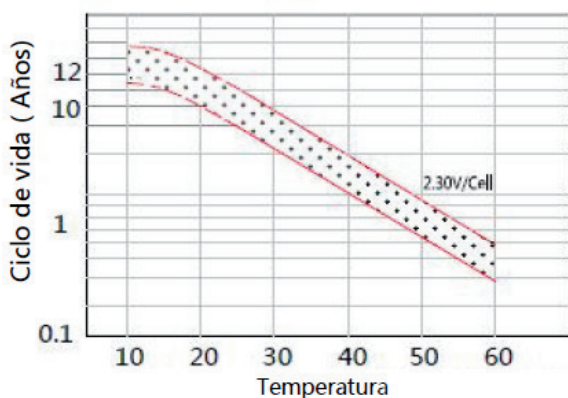

Ciclos de vida D.O.D. @ 25°C

